

FALTWAND

FIESTA 42

Systembeschreibung



Produktinformationen

Die Faltwand FIESTA 42 ist ein thermisch nicht getrenntes System mit oben- oder untenlaufender Führung. Die gesamte Glaswand lässt sich zu einem schmalen, platzsparenden Paket falten. Sie eignet sich somit besonders als grossflächige Verglasung von Sommergärten, Terrassendächern oder auf Restaurant-/Hotelterrassen. Zusammen mit dem Fenster- und Türsystem des Systemtyps FIESTA 42 lässt sich ein aufeinander abgestimmtes Komplettsystem planen.

Systemmerkmale

- Faltwand aus thermisch nicht getrennten Aluminiumprofilen
- Unten- oder obenlaufendes System
- Verglasung: 4 bis 27 mm
- Flügelbreite maximal 1000 mm
- Anlagenhöhe maximal 2700 mm
- Schienenlängen bis 6700 mm ohne Stossverbindung
- Hochwertige, kardanisch gelagerte Laufrollen mit Kugellager aus Edelstahl
- Öffnung: nach links, rechts, mittig oder beidseitig nach innen oder aussen faltend
- Standardecken mit 90° oder 135°
- Schwarze silikonfreie und gleitpolymerbeschichtete Systemdichtungen
- Griffe von Hoppe (Toulon-Serie)
- In den Sunparadise TREND-Farben und in Natur eloxiert E6/EV1 ohne Aufpreis erhältlich

Optionen

- Mehrfachverriegelung am Gehflügel
- Aufdoppelungsprofile 40, 60 und 100 mm
- Ausgleichsprofil 54 mm
- Ecklösungen mit festem oder mitlaufendem Pfosten
- Bodenanschluss versenkbar
- Reinigungsdorn (sofern technisch machbar)
- Sprossen, Fensterflügel oder Lüfter lassen sich in die Faltelemente integrieren.

Leistungseigenschaften



Windwiderstandsfähigkeit

bis Klasse C1/B2, EN 12210



Schlagregendichtheit

bis Klasse 7A (300Pa), EN 12208



Luftdurchlässigkeit

bis Klasse 4 nach EN 12207



Flügelgewicht

bis maximal 60 kg

Aktuelle Prüfwerte und Zertifikate finden Sie online unter: www.sunparadise.com

Das macht die Falte wand FIESTA 42 aus

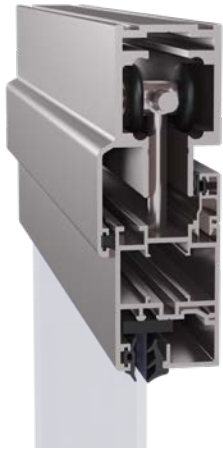

1

Oben- oder untenlaufend

- Das System kann wahlweise oben- oder untenlaufend geliefert werden.
- Bei beiden Varianten besteht, dank höhenverstellbare Laufrollen, die Möglichkeit der Nachjustierung.
- Hochwertige, kardanisch gelagerte Laufrollen mit Kugellager aus Edelstahl für langlebige Anlagen.



2

Benutzerfreundliche Details

- Der Anschlag der Bodenschiene kann abgeklappt werden, um das Eindringen von Schmutz zu verhindern.
- Versenkbare Bodenschiene für einen barrierefreien Durchgang.

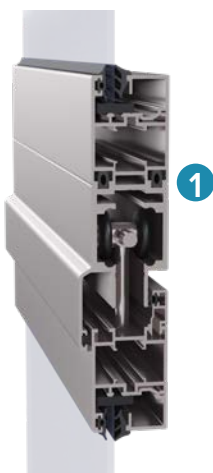

3

Abgestimmtes Komplettsystem

- Das Rahmensystem der Falte wand FIESTA 42 lässt sich mit dem Fenster-, Festelement- und Türsystem der Linie FIESTA 42 erweitern.
- Die Aluminiumrahmen sind perfekt aufeinander abgestimmt und ergänzen sich ideal.

1

- Sowohl technisch (ausgeklügeltes Koppelungsdetail) wie auch optisch ist ein stimmiges Komplettsystem planbar.

Öffnungsvarianten

Innen öffnend (Ansicht von innen)

I-3R

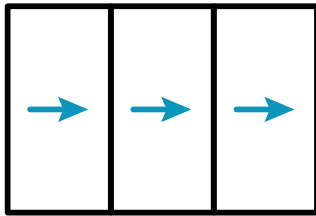

I-4R

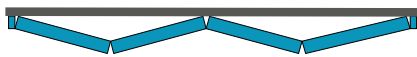
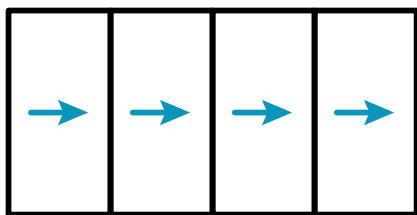

I-2L 2R

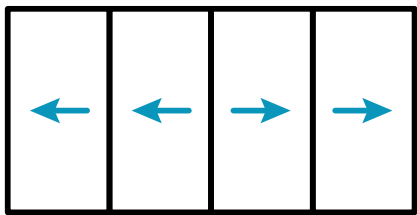

I-1L 3R

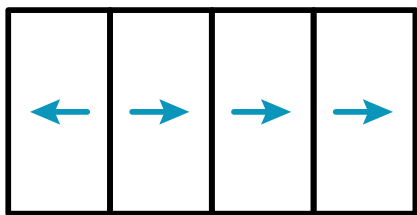

I-2L 3R

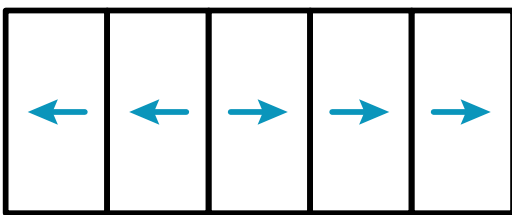

I-5R

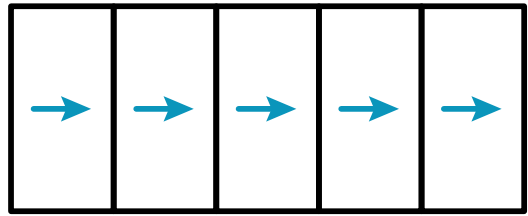

I-4LR

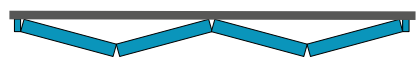
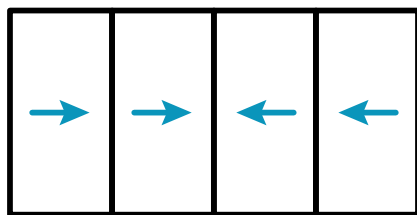

I-2LR 2LR

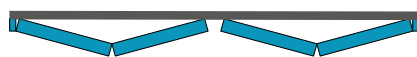
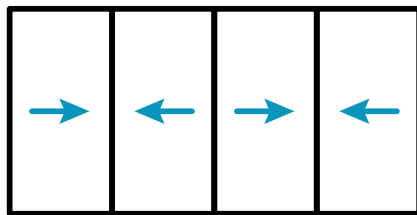

I-1L 4LR Dreh

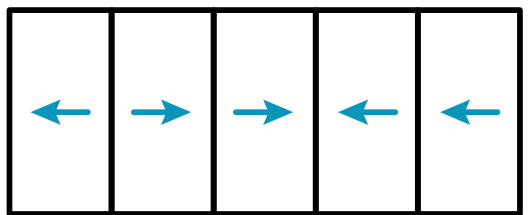

I-2LR 3R

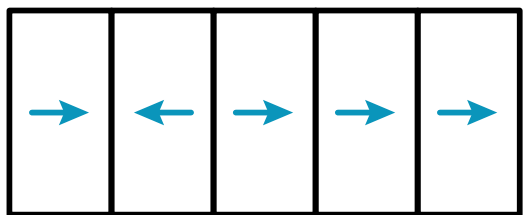

Aussen öffnend (Ansicht von innen)

I-3R

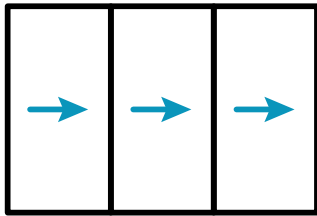

I-4R

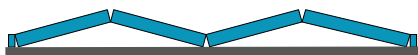
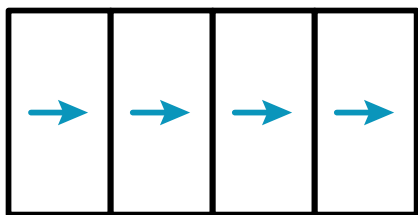

I-2L 2R

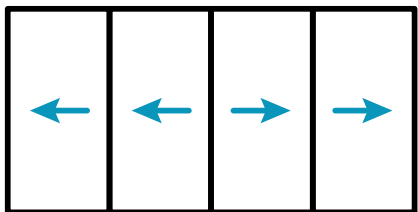

I-1L 3R

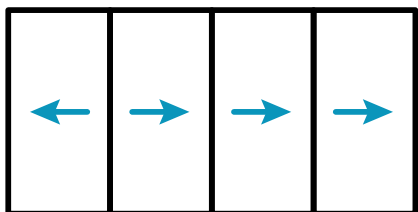

I-2L 3R

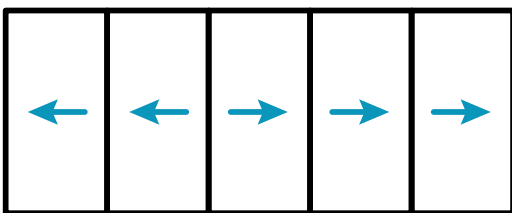

I-5R

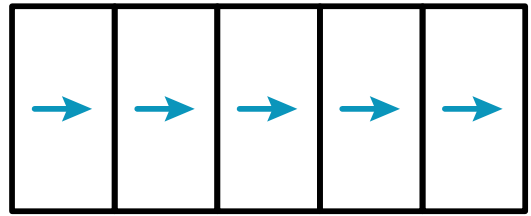

I-4LR

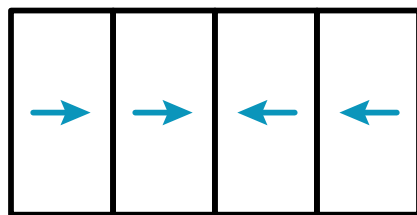

I-2LR 2LR

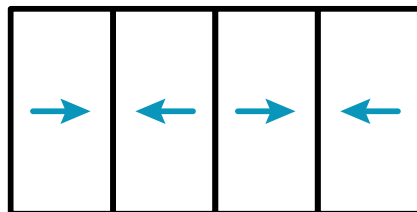

I-1L 4LR Dreh

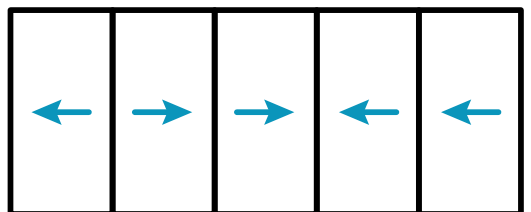

I-2LR 3R

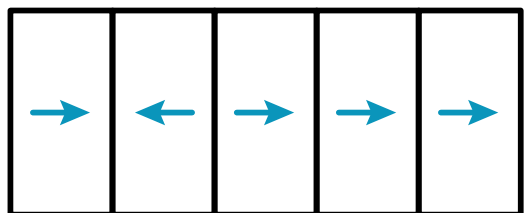

Varianten mit integriertem Fenster FIESTA 42 (Ansicht von innen)

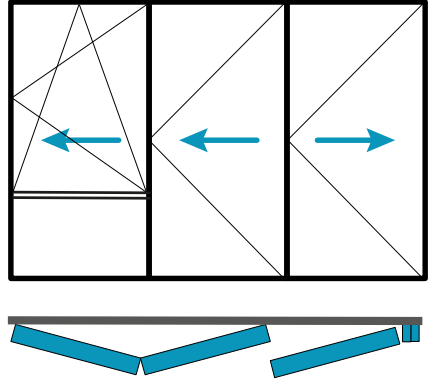
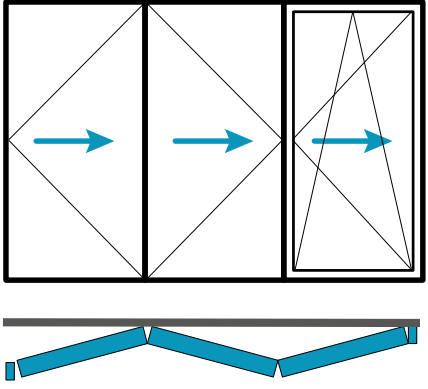
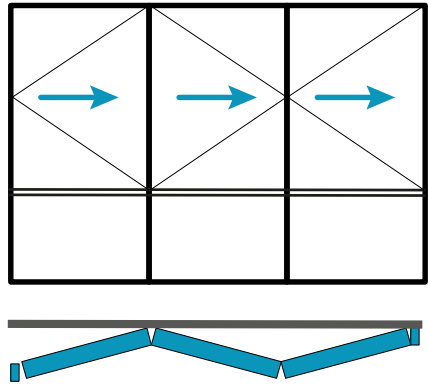
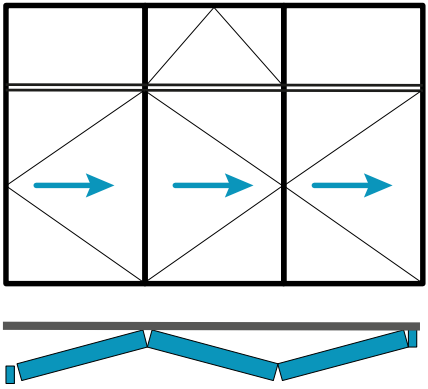
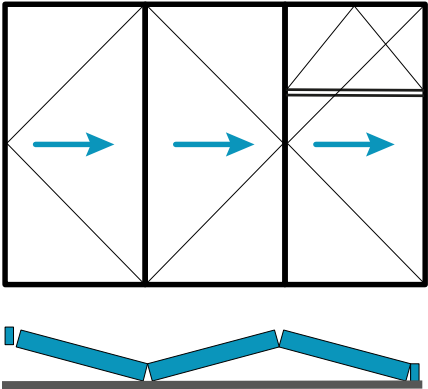
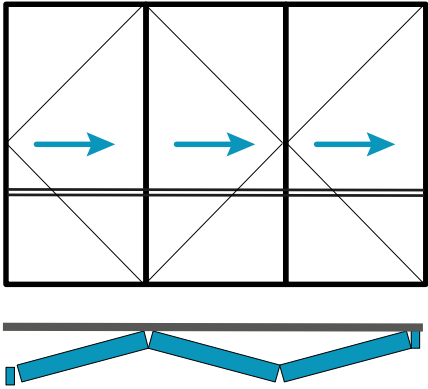

Spezielle Öffnungsvarianten (Ansicht von innen)

90°-Option

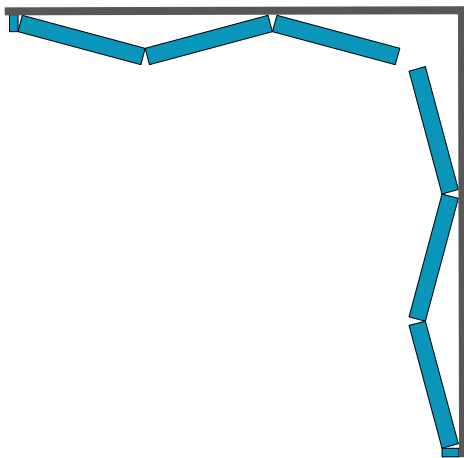
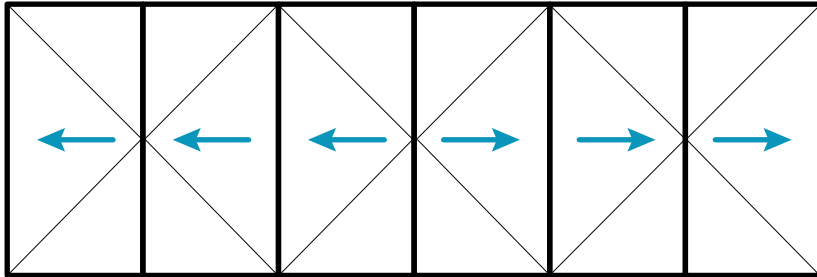

135°-Option

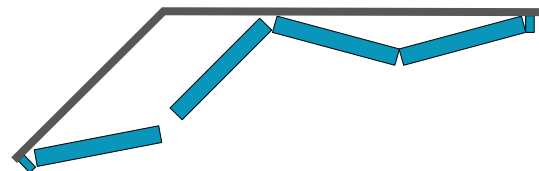
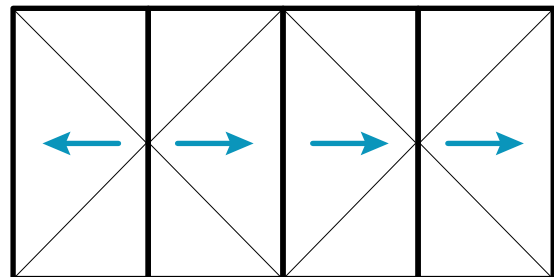

Info

Ihre Bausituation erfordert eine spezielle Lösung oder Sie benötigen Hilfe bei der Projektplanung?

Sunparadise unterstützt Sie bei der Lösungsfindung und Angebotserstellung von komplexen Konstruktionen.

Wenden Sie sich dazu an unser Technikteam, das Ihnen gerne behilflich ist.

Griffvarianten



Standard nach aussen öffnend



Gehflügel:

Bedienung innen:

FH: Flachgriff innen

Bedienung aussen:

PH: Ziehgriff

Farbe Griff: F1 Aluminium silberfarben

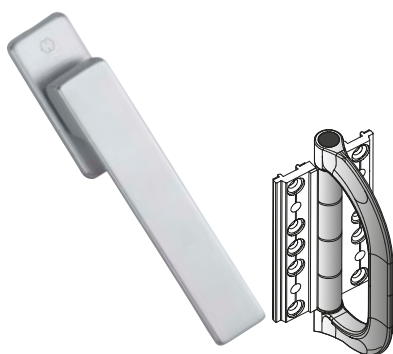

Faltpaket:

Bedienung innen:

FH: Flachgriff innen

ZGS: Ziehgriff am Scharnier

Farbe Griff: F1 Aluminium silberfarben

Farbe Ziehgriff: weiss, grau oder schwarz

Standard nach innen öffnend



Gehflügel:

FH: Flachgriff innen

Farbe Griff:

F1 Aluminium silberfarben



Faltpaket:

FH: Flachgriff innen

Farbe Griff:

F1 Aluminium silberfarben

Optionen



WH

Fenstergriff 180°

Farbe Griff:
F1 Aluminium silberfarben



LWH

Fenstergriff 180° abschliessbar

Farbe Griff:
F1 Aluminium silberfarben

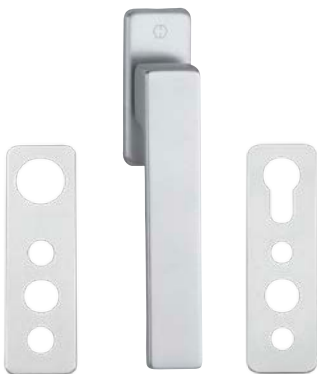

FHR / FHP

Flachgriff
mit Rundzylinder- oder
Profilzylinderausschnitt

Farbe Griff:
F1 Aluminium silberfarben



DH

Türgriff „innen“

Farbe Griff:
F1 Aluminium silberfarben



DHR / DHP

Türgriff „innen“
mit Rundzylinder-
oder Profilzylinderausschnitt

Farbe Griff:
F1 Aluminium silberfarben



DHSR / DHSP

Türgriffgarnitur
mit Rundzylinder- oder
Profilzylinderausschnitt

Farbe Griff:
F1 Aluminium silberfarben



WFSR / WFSP

Fenstergriffgarnitur:
Fenstergriff 180° & Flachgriff
mit Rundzylinder- oder
Profilzylinderausschnitt

Farbe Griff:
F1 Aluminium silberfarben

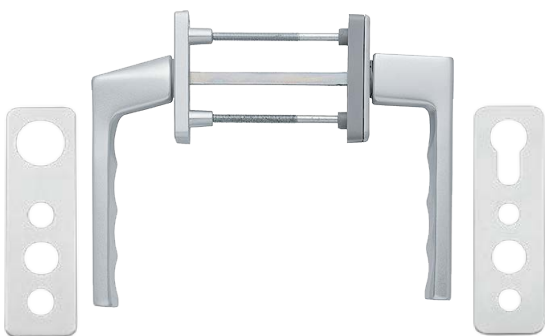

WHSR / WHSP

Fenstergriffgarnitur:
Fenstergriff 180°
mit Rundzylinder- oder
Profilzylinderausschnitt

Farbe Griff:
F1 Aluminium silberfarben



Detaillierte Informationen zu den Griffen, Griffkombinationen sowie Zylinderausschnitten sind im Dokument „Griffdokumentation“ zu finden.

FAQ zur Faltwand FIESTA 42

Hier finden Sie weitere Informationen und Details sowie Antworten zu häufig gestellten Fragen.

Für welche Anwendungen und Einsatzbereiche eignet sich die Faltwand FIESTA 42?

Das System eignet sich ideal für den privaten Bereich als Verglasung von Sommergärten und Terrassendächern. Ideal ist auch der Einsatz im Gastrobereich und in der Hotellerie überall da, wo man praktisch ganzjährig im Freien sitzt.

Welche Öffnungsvariante wird empfohlen? Nach innen oder aussen öffnend?

Wir empfehlen, die Faltwand nach aussen öffnend zu planen. Dadurch ergibt sich eine zusätzliche Verstärkung gegen Windlast und Nässe. Zudem muss der benötigte Stauraum für die Faltwände nicht im Rauminnen eingeplant werden. Grundsätzlich sind jedoch beide Öffnungsvarianten möglich.

Mit welchen anderen Systemen ist die Faltwand FIESTA 42 kompatibel?

Da die Profile, die Dichtungen und das Zubehör identisch sind, ist die Faltwand mit den weiteren Systemen der „FIESTA-42-Linie“ kompatibel. Zusammen mit den Fenstern und Türen ergibt sich ein aufeinander abgestimmtes Komplettsystem.

Wird oben hängend oder unten laufend empfohlen?

Sofern bauseitig möglich, empfehlen wir, die Anlage oben hängend auszuführen, da die Laufrollen so wesentlich weniger verschmutzt werden.

Nutzen Sie das breite Sunparadise-Sortiment und unsere gewohnt kompetente Beratung. Weitere Informationen finden Sie unter

[sunparadise.com](https://www.sunparadise.com)